

# CIJ Printer PB serie

Ink-Jet Printer voor eenvoudige toepassingen

**HITACHI**  
Inspire the Next

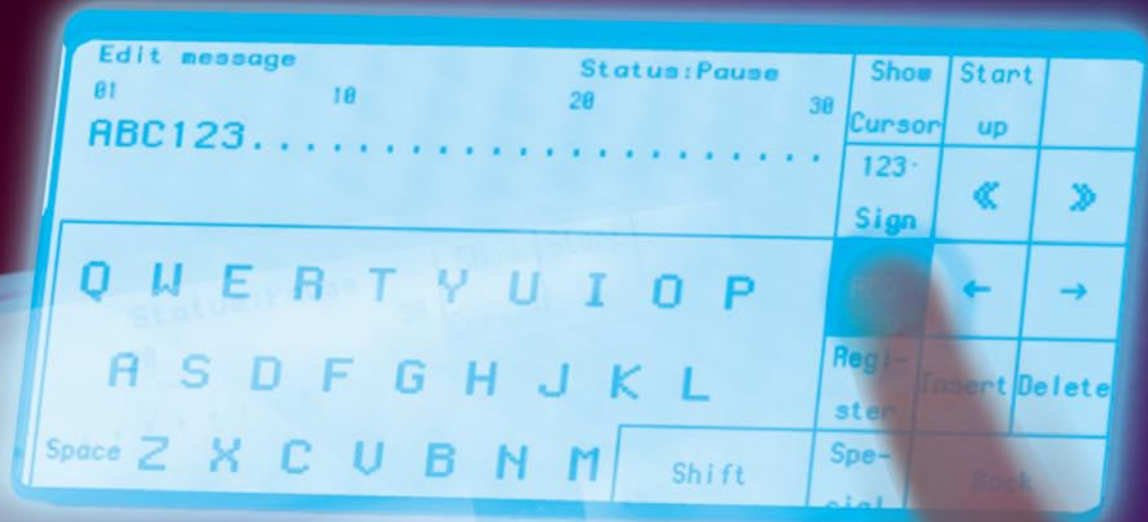

- Simpele bediening door het heldere 8,9" touchscreen
- Schone opstart en afsluitprocedure voor het gehele systeem
- Volledige automatische viscositeitregeling van 0 t/m 45 °C
- Laagste solvent verbruik in de markt
- Geen vervuiling van de printkop
- Geen reukbelasting meer in uw productie

# CIJ Printer PB serie

Ink-Jet Printer voor eenvoudige toepassingen

**HITACHI**  
Inspire the Next

## Printer specificaties

Type	PB-260E
Nozzle	65 µm
Max. aantal regels	Maximaal 2 regels
Max. aantal tekens per regel	1 regel: 80 tekens 2 regels: 40 tekens
Dotmatrix mogelijkheden	5 x 8, 5 x 7 en 7 x 10; 12 x 16
Teksthoogte	1 regel: 2–4 mm / 2 regels: Totale hoogte: 4,5–8 mm
Machine interface	Display: Zwart/wit touchscreen in het Nederlands
Display talen	Duits, Engels, Frans, Italiaans, Spaans, Portugees, Nederlands, Zweeds, Arabisch, Grieks, Russisch, Tsjechisch
Max. printsnelheid	Max. 821 tekens per seconde
Standaard tekens	Alfanumeriek (A–Z, a–z, 0–9), symbolen (27)
Logo geheugen	Iedere dotmatrix max. 40 logo's
Printfuncties	Kalender, optel- en aftelfuncties, etc.
Ingangsignalen	Pulsgever, pot. vrije signalen, fotocel e.d.
Uitgangsignalen	Print klaar, foutmeldingen

Algemene specificaties	
Printkop slangverbinding	3 m
Voeding	AC 100–120 / 220–240V ±10% · 50/60Hz 150 VA
Printerbehuizing	RVS
Industrie norm	CE, C-Tick
Omgevingstemperatuur	0–45 °C
Luchtvochtigheid	30–90% R.H.*
Afmetingen	L 400 x B 290 x H 515 mm
Gewicht	25 kg

\* Bij een luchtvochtigheid hoger dan 85% is het noodzakelijk externe lucht toevoer voor overdruk op de printkop aan te sluiten.

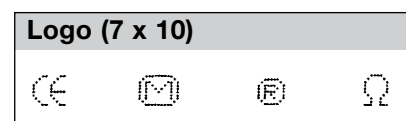
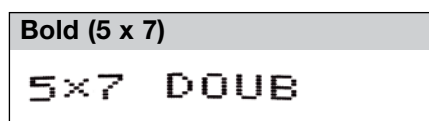
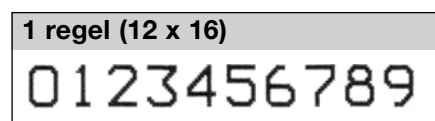
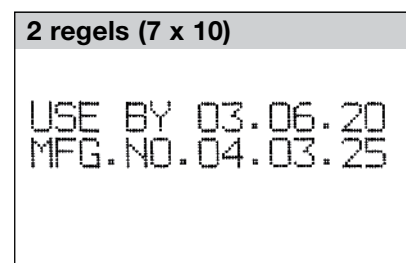
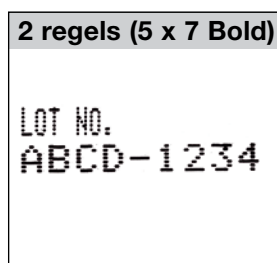
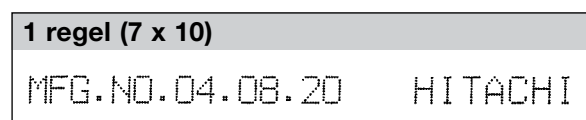
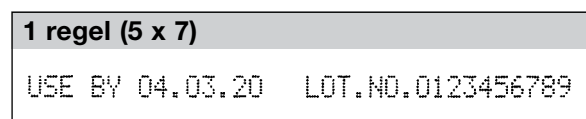
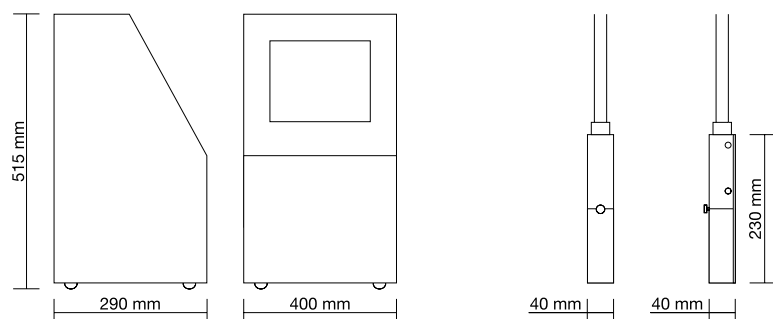

Hitachi Europe GmbH  
Am Seestern 18 · D-40547 Düsseldorf  
Tel. +49-211-52 83 -0 · Fax +49-211-52 83 -649  
Internet: [www.hitachi-ds.com](http://www.hitachi-ds.com)  
E-Mail: [info@hitachi-ds.com](mailto:info@hitachi-ds.com)

